

**Труд АД** предлага клинкерни изделия за тротоари, фасади и улици в две серии. Серия КЛАСИК се произвежда по класическа технология и се предлага в универсални форми. Серия АВАНГАРД се произвежда по усъвършенствана технология, която е разработена за да задоволи по-широк спектър от изисквания на клиенти по отношение на формите и приложимостта за реализиране на различни архитектурни решения. Продуктите и от двете серии отговарят на всички утвърдени стандарти за клинкерни изделия.



Дружеството ТРУД е основано през 1893 година и започва дейността си като акционерно дружество за производство на строителни материали.

Днес, ТРУД АД е Акционерно Дружество с над 220 служители.

Предприятието разполага с 2 тунелни пещи с капацитет на производство съответно 15 000 и 50 000 тона годишно.

Територията на завода обхваща 72 000 м<sup>2</sup>, от които производствената площ заема 9 000 м<sup>2</sup>.

Ключови предимства на ТРУД АД са непосредствената близост на р. Дунав, Ро-Ро терминал Русе - Гюргево, Дунав мост, Свободна безмитна зона Русе както и локацията на паневропейски транспортен коридор No 9.

Производствената гама на компанията е разделена на:

- шамотни огнеупорни изделия (плътни и лекотегловни);
- огнеупорни изделия за печки и камини;
- клинкерни изделия за пешеходни настилки;
- шамотни фракции и мертел.

Качеството на крайните продукти се следи от химико-физичната лаборатория на предприятието.

От 2003 г. компанията е внедрила Система за управление на качеството и е сертифицирана по международния стандарт **ISO 9001:2008**.



бул. "Тутракан" №19  
7003 гр. Русе, България

Тел.: +359 (0)82 815 214

Факс: +359 (0)82 841 948

E-Mail: info@trud-bg.com

Търговски отдел

Тел.: +359 (0)82 815 220

Факс: +359 (0)82 841 947

Мобилен: +359 (0)885 753 038

E-Mail: sales@trud-bg.com

## КЛИНКЕРНИ ИЗДЕЛИЯ ЗА ТРОТОАРИ, ФАСАДИ И УЛИЦИ

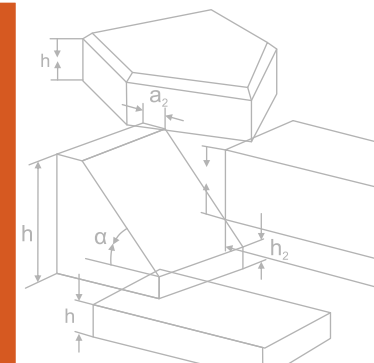



## Защо да изберем клинкер от ТРУД АД?

Клинкерните изделия за настилки са много по-трайни от всички видове бетонови продукти.

Изделията на ТРУД АД предлагат конкурентно съотношение цена-качество.

Предлагаме на клиентите си голямо разнообразие от форми и естествени цветове;

В производството си използваме само природни суровини – без изкуствени добавки и оцветители.

Предлагаме уникални решения по задания на клиентите.



Клинкерните изделия на ТРУД АД имат по-висок клас якост на огъване и якост на разрушаване от всяка алтернатива от бетон!

## ХАРАКТЕРИСТИКИ

Мразоустойчивост	Напречно разрушаващо натоварване (N/mm)	Устойчивост на хлъзгане/буксуване	Якост на огъване (N/mm <sup>2</sup> )
Клас FP100 (100 цикъла)	Клас T4* Клас T2**	По стандарт	12

\* - за еластично и/или кораво полагане  
\*\* - за кораво полагане

## Серия КЛАСИК

А	В	Н
мм	мм	мм
200	50	40
200	100	40
200	200	40
200	50	52
200	100	52
200	200	52

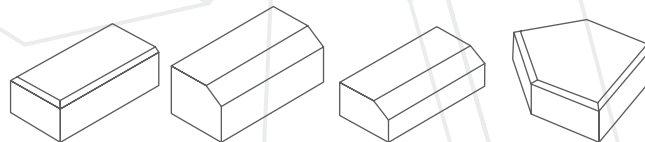

## Серия АВАНГАРД

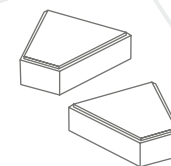

ТРАПЕЦ

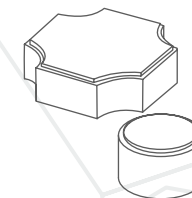

ЗВЕЗДА

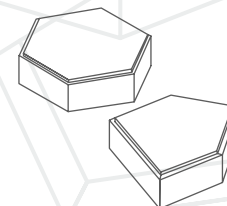

6СТ

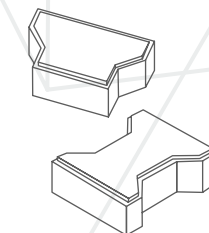

2Т

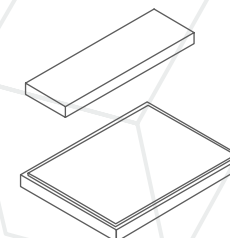

РУСТИКА



ТРУД АД изработва изделия по индивидуален дизайн, с форма, цвят и текстура по желание на клиента.